

Python Sandwich F-01

APARAT DE REAZEM tip Fix
preț de listă: 56,56 Euro/buc.

Sectiune A - A

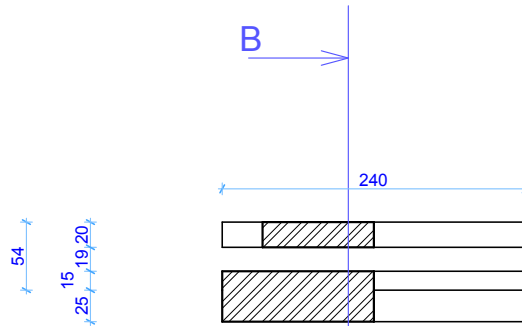

Sectiune B - B:

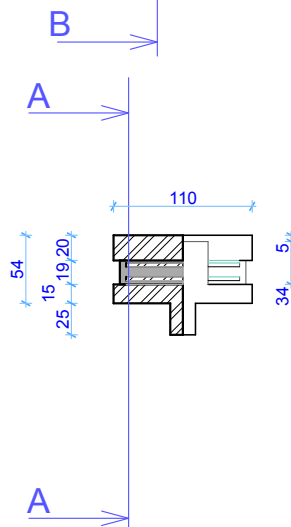

Reacțiune verticală - valoare de calcul: 20 tone
Reacțiune verticală - valoare normală: 18 tone
Deformare maximă admisibilă din sarcini de calcul, mm: 7,20
Deformare maximă admisibilă din sarcini de calcul, % : 0,19

Greutăți:
Reazem neopren = 0,89 Kg
Ansamblu casetă oțel = 8,73 Kg
GREUTATE totală = 9,62 Kg