

Python Sandwich F-03

APARAT DE REAZEM tip Fix
preț de listă: 101,35 Euro/buc.

Sectiune A - A

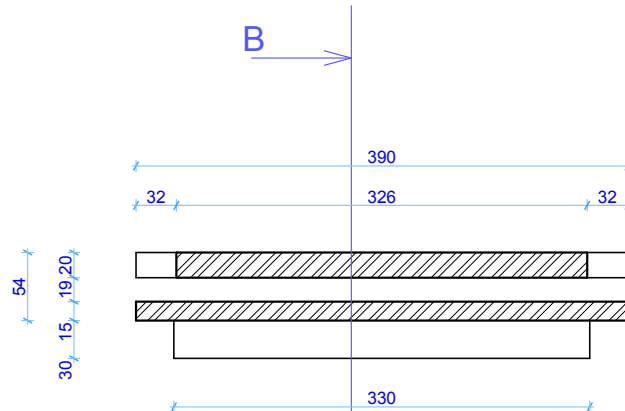

Sectiune B - B:

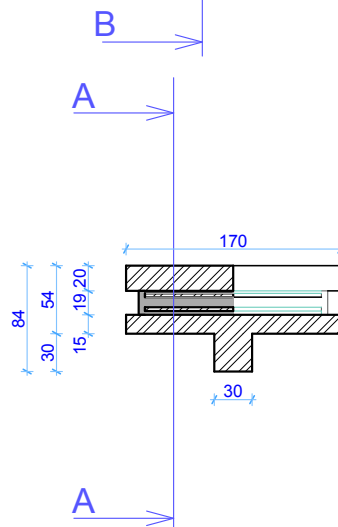

Reacțiune verticală - valoare de calcul: 65 tone
Reacțiune verticală - valoare normată: 54 tone
Deformare maximă admisibilă din sarcini de calcul, mm: 7,20
Deformare maximă admisibilă din sarcini de calcul, % : 0,06

Greutăți:
Reazem neopren = 2,75 Kg
Ansamblu casetă oțel = 21,77 Kg
GREUTATE totală = 24,59 Kg