

Python Sandwich F-05

APARAT DE REAZEM tip Fix
preț de listă: 134,38 Euro/buc.

Sectiune A - A

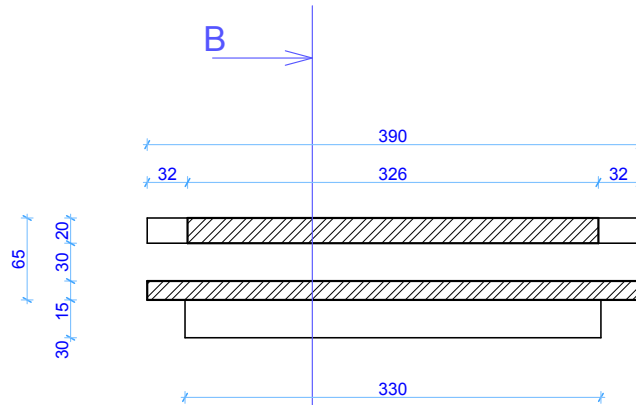

Sectiune B - B:

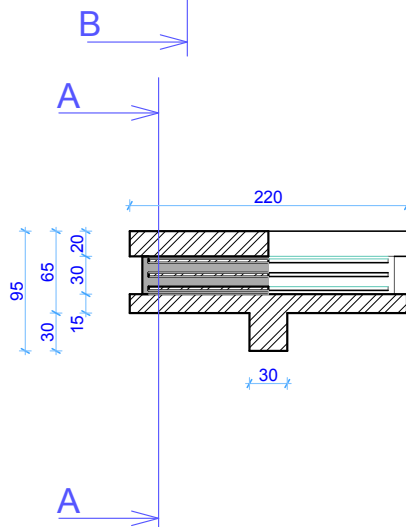

Reacțiune verticală - valoare de calcul: 90 tone
Reacțiune verticală - valoare normată: 72 tone
Deformare maximă admisibilă din sarcini de calcul, mm: 14,40
Deformare maximă admisibilă din sarcini de calcul, % : 0,06

Greutăți:
Reazem neopren = 5,66 Kg
Ansamblu casetă oțel = 27,39 Kg
GREUTATE totală = 33,04 Kg