

Python Sandwich F-07

APARAT DE REAZEM tip Fix
preț de listă: 149,76 Euro/buc.

Sectiune A - A

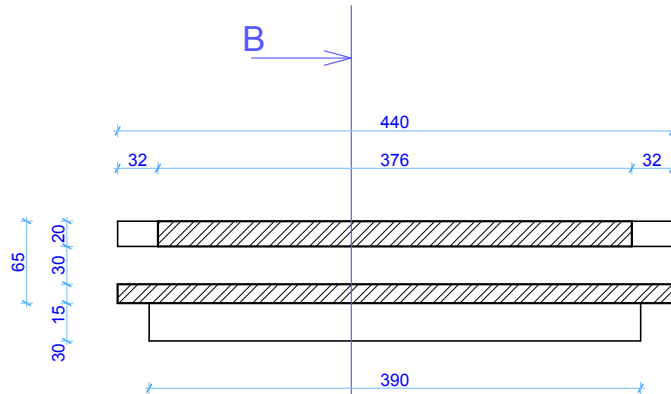

Sectiune B - B:

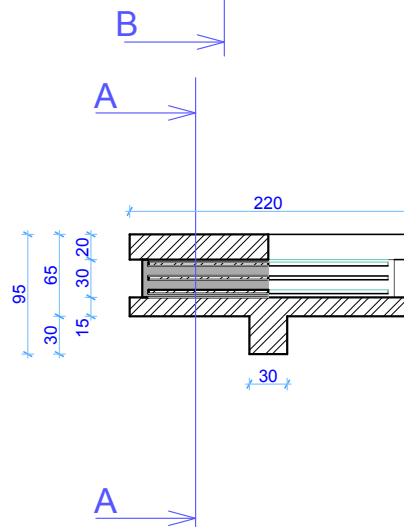

Reacțiune verticală - valoare de calcul: 105 tone
Reacțiune verticală - valoare normată: 84 tone
Deformare maximă admisibilă din sarcini de calcul, mm: 14,40
Deformare maximă admisibilă din sarcini de calcul, % : 0,06

Greutăți:
Reazem neopren = 6,61 Kg
Ansamblu casetă oțel = 30,76 Kg
GREUTATE totală = 37,37 Kg