

## Python Sandwich F-11

APARAT DE REAZEM tip Fix  
preț de listă: 259,54 Euro/buc.

### Sectiune A - A

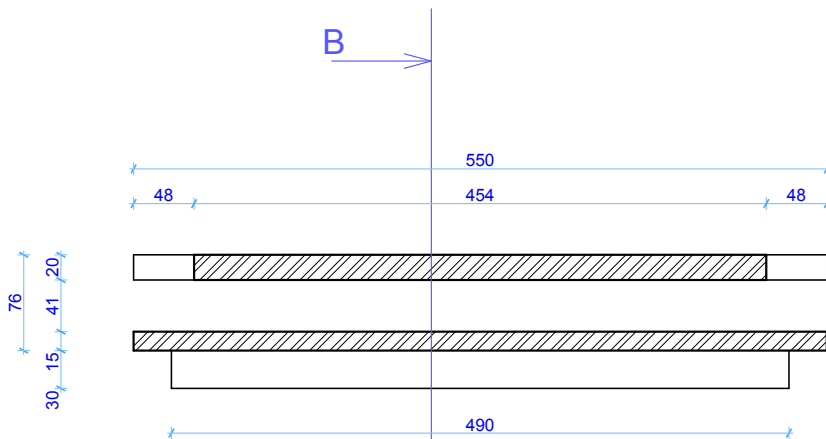

### Sectiune B - B:

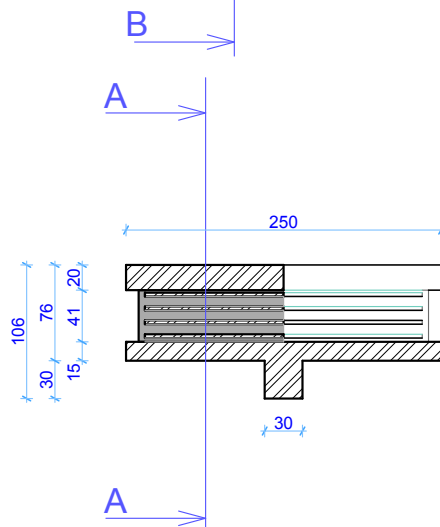

Reacțiune verticală - valoare de calcul: 150 tone  
Reacțiune verticală - valoare normată: 124 tone  
Deformare maximă admisibilă din sarcini de calcul, mm: 21,60  
Deformare maximă admisibilă din sarcini de calcul, % : 0,06

Greutăți:  
Reazem neopren = 13,28 Kg  
Ansamblu casetă oțel = 44,83 Kg  
GREUTATE totală = 58,11 Kg